

EXPLOITATION & GESTION de SITES

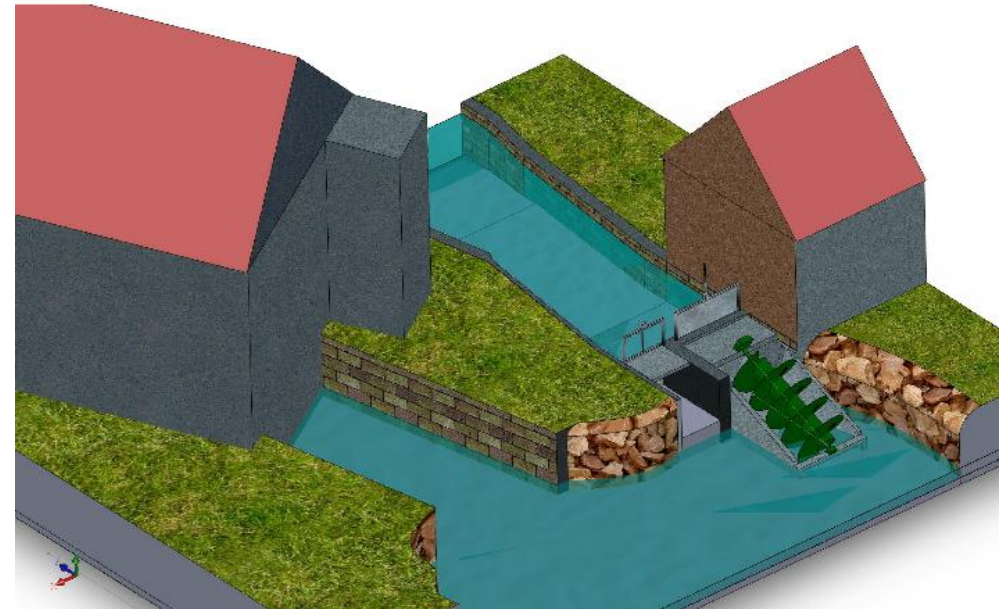

site de Tart-l'Abbaye (21)



site de Champdôtre (21)

Paul JOLIET

SARL HYDROTART

Exploitant à Tart-l'Abbaye et Champdôtre (21)

SARL HYDROTART

Exploitation de 2 sites entre Dijon et Dole

Dijon

Site de
Champdôte

Site de
Tart-I'Abbaye

Dole

site de TART-L'ABBAYE – situation actuelle

Site	Moulin de Tart-l'Abbaye
Lieu	Tart-l'Abbaye (21)
Cours d'eau / classement	L'Ouche
Classement environnement	Non classée
Module inter-annuel	8,9 m ³ par seconde
mise en service	2008
Hauteur de chute	2 m
Débit turbinable	2,6 m ³ par seconde
Puissance autorisée	141 kW
Turbine(s)	1 turbine Kaplan de 38 kW
Production annuelle	240.000 kWh / an
Équivalence énergétique	Consommation annuelle (hors chauffage et eau chaude) de 90 familles (source CEREN et REMODECE, base : 2 700 kWh/an)
Passe à poissons	Non

site de TART-L'ABBAYE (21)

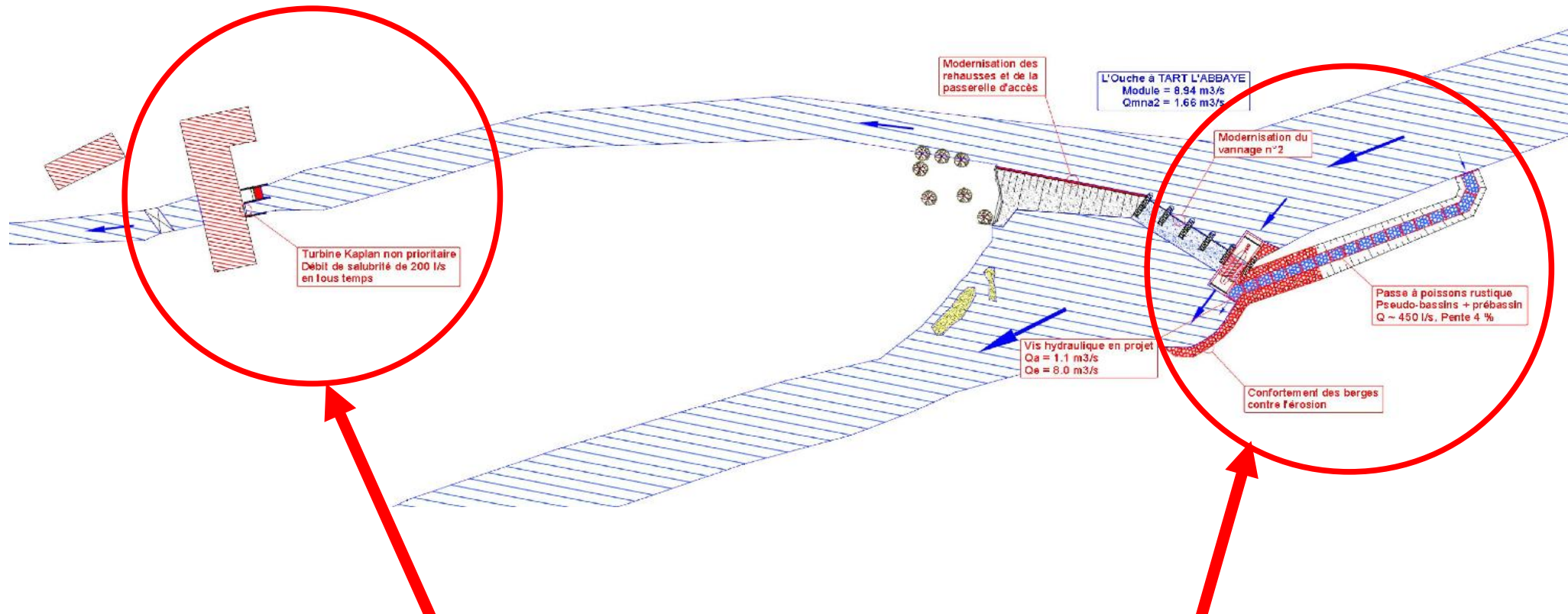

CENTRALE
mise en service en 2008
(turbine Kaplan 38 kW)

PROJET
vis hydrodynamique
+ passe à poissons

Montage d'un projet : réussites et difficultés

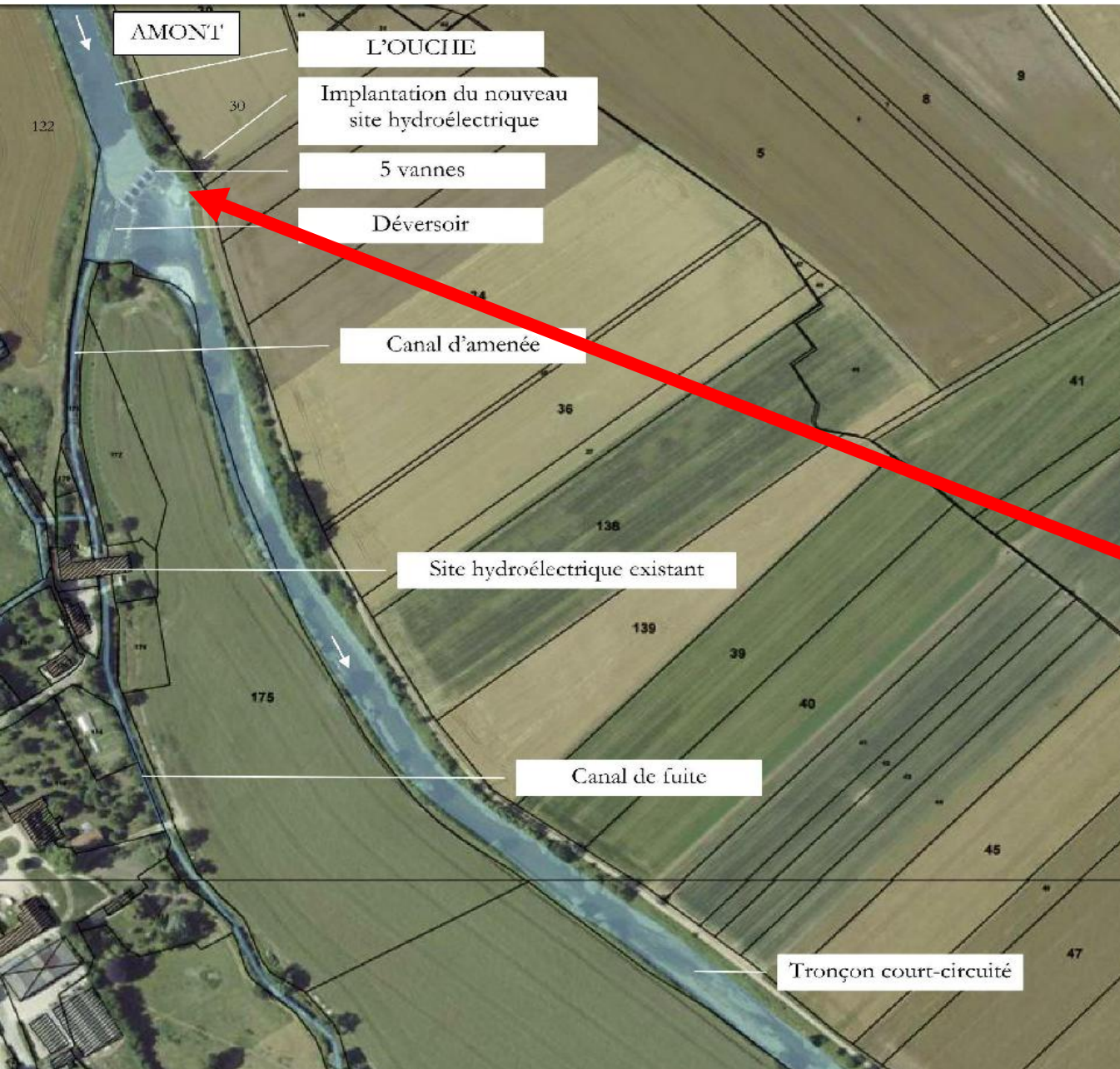

site de TART-L'ABBAYE



Projet d'implantation d'une vis hydrodynamique et d'une passe à poissons



Montage d'un projet : réussites et difficultés

Barrage



Dégrilleur



site de TART-L'ABBAYE (21)

Turbine



Canal aval



site de CHAMPDOTRE - réhabilitation en cours

Site	Ancien moulin de Champdôtre
Lieu	Champdôtre (21)
Cours d'eau / classement	La Tille
Classement environnement	Non classée
Module inter-annuel	11 m ³ par seconde
mise en service	Novembre 2014 - début des travaux en Juin 2014
Hauteur de chute	2,06 m
Débit turbinable	3,5 m ³ par seconde
Puissance autorisée	139 kW
Turbine(s)	1 vis hydrodynamique BABCOCK de 52 kW
Production annuelle	270.000 kWh / an (prévisionnel)
Équivalence énergétique	Consommation annuelle (hors chauffage et eau chaude) de 100 familles (source CEREN et REMODECE, base : 2 700 kWh/an)
Passe à poissons	Non

Montage d'un projet : réussites et difficultés

site de CHAMPDOTRE - réhabilitation en cours

Etat initial



Recherche des droits



Bail à construction
sur 30 ans

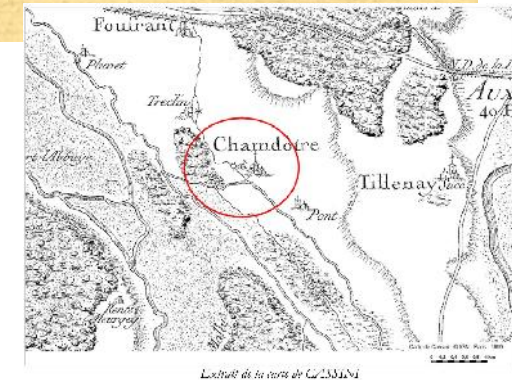

site de CHAMPDOTRE - réhabilitation en cours

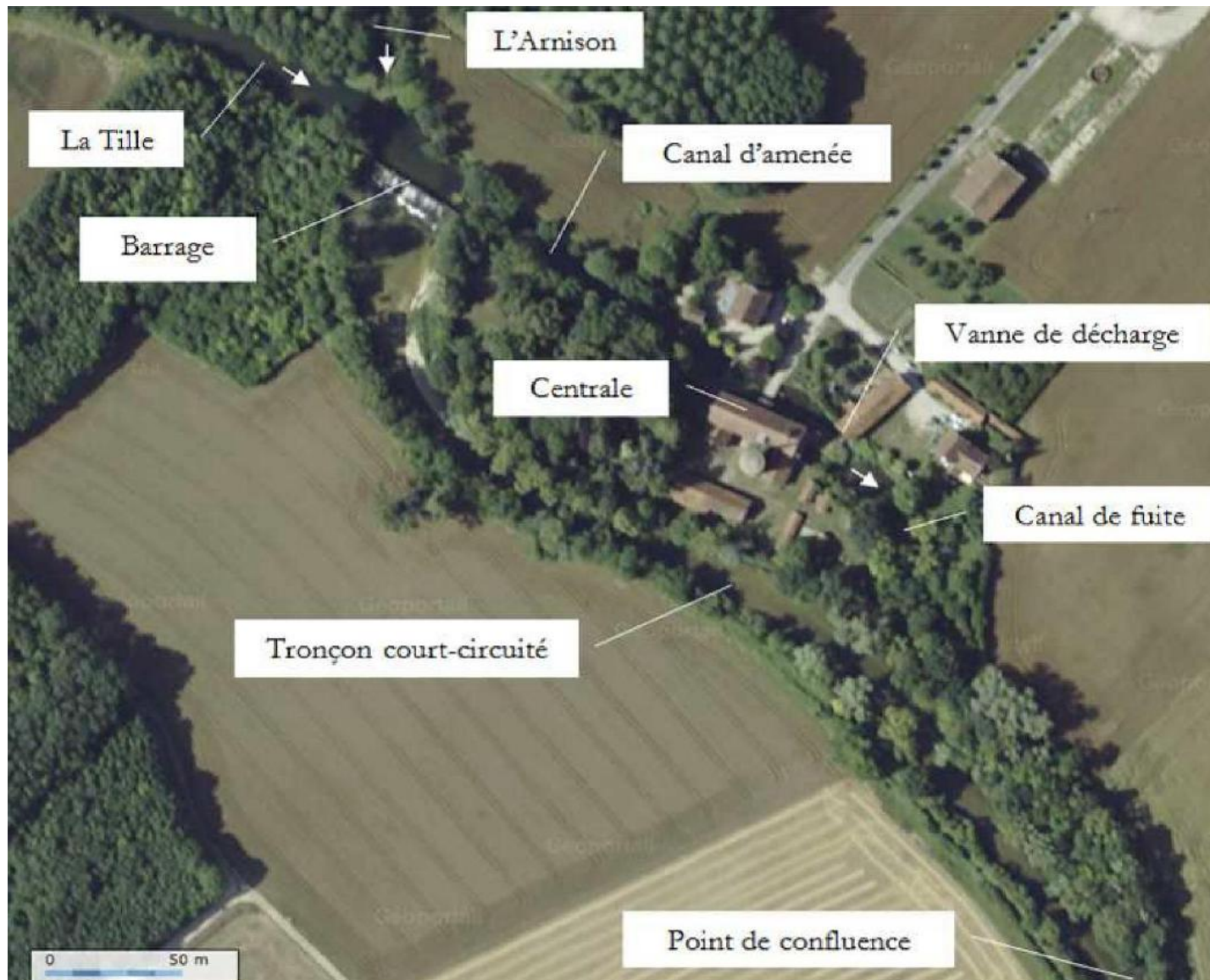

Montage d'un projet : réussites et difficultés

site de CHAMPDOTRE - réhabilitation en cours

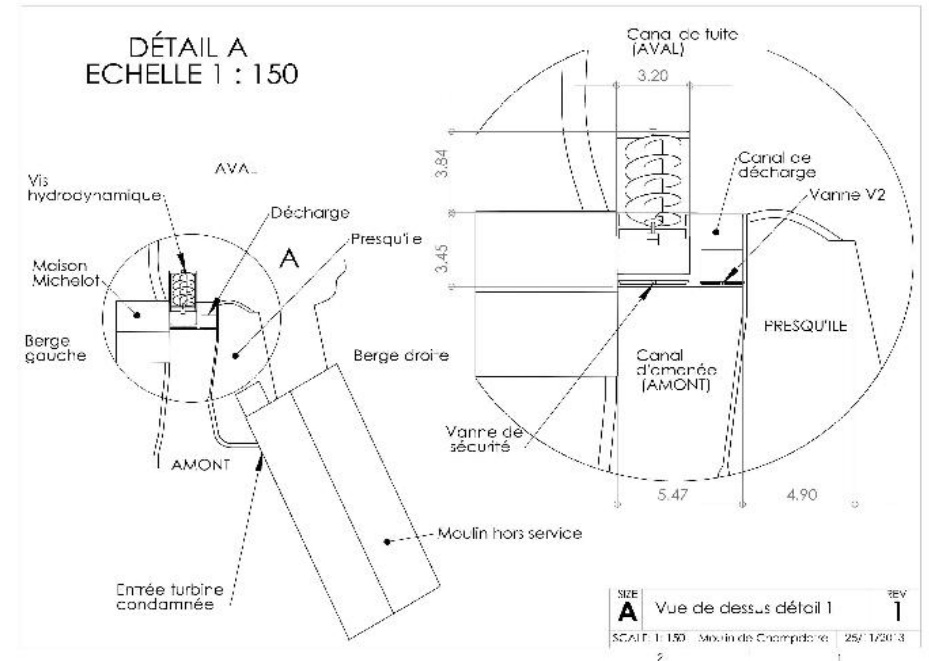
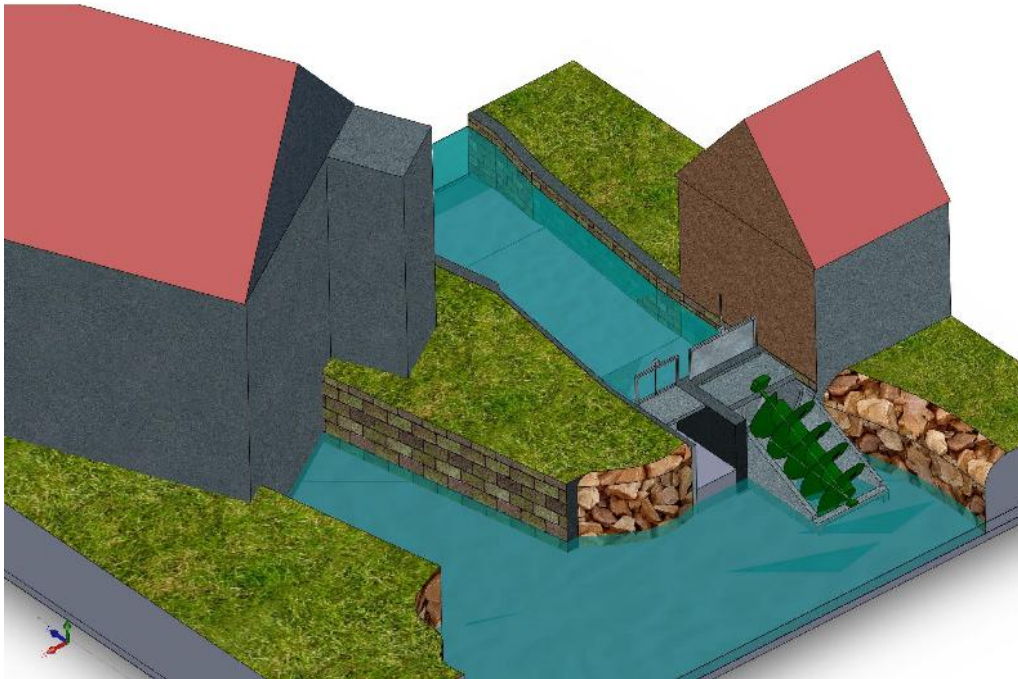

Montage d'un projet : réussites et difficultés

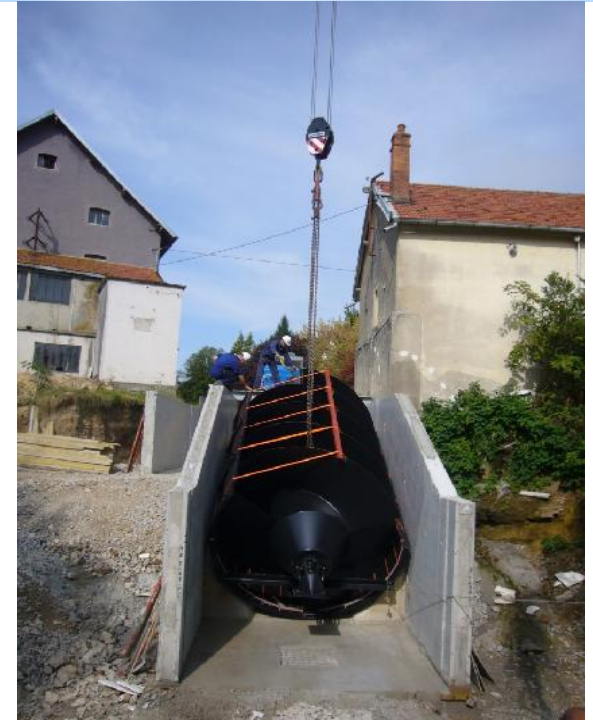

site de CHAMPDOTRE - réhabilitation en cours

